

Užívateľská príručka

Pre šijacie stroje:

KE14s, KD144s, J14s, X14s, J17s, X17s

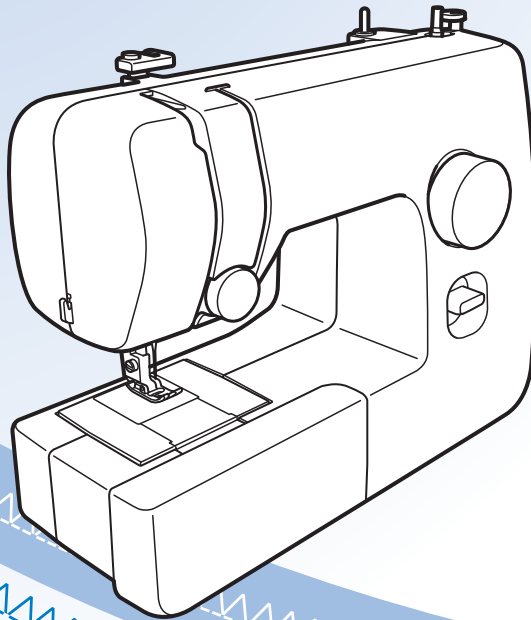

Pred použitím stroja si prečítajte tento dokument. Odporúčame tento dokument uchovávať v blízkosti stroja, aby bol k dispozícii na nahliadnutie.

DÔLEŽITÉ BEZPEČNOSTNÉ POKYNY

Než začnete stroj používať, prečítajte si tieto bezpečnostné pokyny.

! VAROVANIE

V záujme zníženia nebezpečenstva úrazu elektrickým prúdom:

1 **Vždy** stroj odpojte z elektrickej zásuvky okamžite po použití, pri čistení, pri vykonávaní užívateľských nastavení popísaných v tejto príručke alebo vtedy, keď ho nechávate bez dozoru.

! VAROVANIE

V záujme zníženia nebezpečenstva popálenín, požiaru, úrazu elektrickým prúdom alebo zranenia osôb:

2 **Vždy** stroj odpojte z elektrickej zásuvky, ak vykonávate akékoľvek nastavenie popísané v tejto príručke:

- Pokiaľ chcete stroj odpojiť, prepnite ho do pozície so symbolom "0", uchopte zástrčku a vytiahnite ju zo zásuvky. **Netahajte** za šnúru.
- Zapojte stroj priamo do elektrickej zásuvky. **Nepoužívajte** predlžovacie káble.
- **Vždy** stroj odpojte pri prerušení dodávky prúdu.

3 **Nikdy** stroj nepoužívajte, ak má poškodenú šnúru alebo zástrčku, ak správne nefunguje, ak spadol alebo je poškodený, alebo ak do stroja vnikla voda. Na prehliadku, opravu, elektrické alebo mechanické nastavenie stroj vždy odovzdajte najbližšiemu autorizovanému predajcovi alebo servisnému stredisku.

- Keď je stroj uložený alebo ho používate a spozorujete čokoľvek nezvyčajné, napr. zápach, teplo, zmenu farby alebo tvar, prestaňte

stroj používať a ihneď odpojte napájací kábel.

- Pri prenášaní držte stroj vždy za ruku. Ak by ste stroj zdvíhali za inú jeho časť, mohol by sa poškodiť alebo spadnúť a spôsobiť poranenie.
- Pri zdvíhaní stroja sa vyvarujte náhlych alebo neopatrných pohybov. Mohli by ste si spôsobiť poranenie chrbta alebo kolien.

4 **Vždy** zachovávajte na pracovnom mieste poriadok:

- Nikdy nezapínajte stroj so zablokovanými vetracími otvormi. Z vetracích otvorov a pedálu odstraňujte usadenú uvoľnenú bavlnu a prach, nezakrývajte ich ani voľne položenú látkou.
- **Nekladte** na pedál žiadne predmety.
- **Nepoužívajte** predlžovacie káble. Zapojte stroj priamo do elektrickej zásuvky.
- **Nikdy** nehádzte alebo nezasúvajte **žiadne** predmety do **žiadneho** otvoru.
- **Nepoužívajte** stroj, ak sa v okolí používajú aerosólové výrobky (spreje) alebo kyslík.
- **Nepoužívajte** stroj v blízkosti zdrojov tepla, ako sú sporáky alebo žehličky. Mohlo by dôjsť k vznieteniu stroja, napájacieho kábla alebo látky, ktorú šijete, a následnému požiaru alebo úrazu elektrickým prúdom.
- **Nedávajte** stroj na nestabilný povrch, napr. Nerovný alebo naklonený stôl. Stroj by mohol spadnúť a spôsobiť poranenie.

5 Pri šití venujte zvláštnu pozornosť nasledujúcim okolnostiam:

- **Vždy** dávajte pozor na ihlu. Nepoužívajte ohnuté alebo poškodené ihly..

- Zabráňte kontaktu prstov so **všetkými** pohyblivými časťami. V okolí ihly buďte nanajvyšš opatrní.
- Nespúšťajte stroj, keď zošľapujete pedál. Stroj môže začať neočakávane pracovať a môže privodiť osobné zranenie alebo môže poškodiť samotný stroj.
- Ak budete vykonávať akékoľvek nastavovacie úkony v okolí ihly, prepnite hlavný vypínač do polohy "O".
- **Nepoužívajte** poškodenú alebo nesprávnu stehovú dosku, mohlo by dôjsť k zlomeniu ihly.
- **Nevyvíjajte** na látku pri šití nadmerný ťah ani tlak a pri šití bez opory starostlivo dodržiavajte pokyny, aby ste nevychýlila ihlu a nedošlo k jej zlomeniu.

6 Tento stroj **nie je** hračka:

- Ak stroj používate v blízkosti detí, dbajte na zvýšenú opatrnosť.
- Plastový obal, v ktorom bol stroj dodaný, by ste mali uložiť mimo dosahu detí alebo ho zlikvidovať. Nikdy nedovoľte deťom, aby sa s obalom hrali, pretože existuje riziko udusenía.
- **Nepoužívajte** stroj vo vonkajších priestoroch.

7 V záujme predĺženia životnosti:

- Skladujte stroj mimo priamy slnečný svit a miesta s vysokou vlhkosťou. Nepoužívajte alebo neskladujte stroj v blízkosti kúrenia, žehličiek, halogénových lúčov alebo iných horúcich predmetov.
- Na čistenie krytov používajte iba neutrálne mydlá alebo čistiace prostriedky. Benzén, riedidlá a abrazívne prášky môžu poškodiť kryt a stroj a nesmie sa používať.
- Pri výmene alebo montáži akýchkoľvek dielov, ovládacieho panelu, ihly alebo iných častí si prečítajte návod, aby ste montáž vykonali správne.

8 Pri opravách a nastavovaní:

- Ak dôjde k poškodeniu osvetlenia (svetelná dióda), musí ho vymeniť autorizovaný predajca.

- V prípade poruchy alebo nutného nastavenie najskôr postupujte podľa tabuľky pre odstraňovanie problémov v zadnej časti používateľskej príručky, aby ste mohli stroj sami prehladnúť a nastaviť. Ak problémy pretrvávajú, obráťte sa na miestneho autorizovaného predajcu Brother.
Stroj používajte len na účely opísané v tejto príručke. Používajte príslušenstvo odporúčané výrobcu v tejto užívateľskej príručke. Obsah tejto príručky a parametre výrobu môžu byť zmenené bez predchádzajúceho upozornenia.
Ďalšie informácie o produkte nájdete na webových stránkach na adrese: www.brother.com

TIETO POKYNY SI USCHOVAJTE

Tento stroj je určený pre domáce použitie.

Tento stroj nie je určený na použitie osobami (vrátane detí), ktoré majú znížené fyzické alebo mentálne schopnosti, schopnosti vnímania alebo majú nedostatočné skúsenosti a znalosti, ak však nie sú pod dohľadom alebo ak neboli zaškolené ohľadne použitia stroja osobou zodpovednou za ich bezpečnosť. Deti by mali byť pod dohľadom, aby sa zaistilo, že sa so strojom nehrajú. Toto zariadenie môže byť použité deťmi staršími 8 rokov a osobami s obmedzenými fyzickými, zmyslovými alebo mentálnymi schopnosťami alebo s nedostatkom skúseností a znalostí, ak im bol pridelený dohľad alebo ak dostanú pokyny týkajúce sa používania stroja bezpečným spôsobom a ak chápu možné nebezpečenstvá. Deti sa nemôžu so strojom hrať. Čistenie a údržba nesmie byť vykonávaná deťmi bez dohľadu.

LEN PRE UŽIVATEĽOV VO VEĽKEJ BRITÁNII, ÍRSKU, NA MALTE A CYPRE DÔLEŽITÉ UPOZORNENIE

• V prípade výmeny poistky použite len poistku schválenú ASTA pre BS 1362, tj. označenú značkou

 , s parametrami vyznačenými na krytke.

- Vždy vráťte kryt poistky na miesto. Nikdy nepoužívajte poistky bez krytu.
- Ak dostupná zásuvka neodpovedá zástrčke na tomto zariadení, kontaktujte svojho autorizovaného predajcu, ktorý vám dodá správnu prírodnú šnúru.

OBSAH

DÔLEŽITÉ BEZPEČNOSTNÉ POKYNY	1	3. ULOŽENÉ STEHY	22
1. ZOZNÁMENIE S ŠIJACÍM STROJOM	4	Rovné stehy	22
PRÍSLUŠENSTVO	4	Kľukaté stehy	22
Doplňkové príslušenstvo	4	Slepé lemové stehy	23
HLAVNÉ SÚČASTI	5	Lemovacie stehy	24
Plochý nastavec	5	Elastické stehy	24
POUŽÍVANIE ŠIJACIEHO STROJA	6	Spojovacie široké stehy	25
Prípojenie zástrčiek	6	4. ŠITIE GOMBÍKOVÝCH DIEROK A GOMBÍKOV	26
Hlavný vypínač a vypínač osvetlenia pri šití	7	Vytváranie gombíkovéj dieryk	26
Pedál	7	Úprava gombíkových dierek	27
Kontrola ihly	7	5. POUŽÍVANIE NÁSTAVCOV A PRÍSLUŠENSTVA	28
Výmena ihly	7	Všívanie zipsu	28
Výmena prítlačnej pätky	8	Naberanie	29
OVLÁDACIE PRVKY	9	Nášivky	29
Volič vzoru	9	POUŽITIE VOLITEĽNÉHO PRÍSLUŠENSTVA	30
Vzory a názvy stehov	9	Prišívanie gombíkov	30
Páčka spätného chodu	10	Štepanie	31
NAVLIKANIE NITE DO STROJA	11	Použitie pätky na slepý steh	32
Navíjanie cievky spodnej nite	11	6. PRÍLOHA	33
Navliekanie spodnej nite	13	ÚDRŽBA	33
Navliekanie vrchnej nite	14	Obmedzenie pri mazaní	33
Preťahnutie spodnej nite	16	Bezpečnostné opatrenie pri ukladaní stroja	33
KOMBINÁCIA LÁTKY, NITE A IHLY	17	Čistenie	33
2. ZÁKLADY ŠITIA	18	RIEŠENIE PROBLÉMOV	35
Prečítajte si túto časť, ako začnete šiť	18	REGISTER	38
Začíname šiť	18		
Šitie na skúšku	19		
Zmena smeru šitia	19		
Šitie silných látok	19		
Šitie tenkých látok	20		
Šitie pružných látok	20		
Zošívanie valcových dielov	20		
Napätie nite	20		

1 ZOZNÁMENIE S ŠIJACÍM STROJOM

PRÍSLUŠENSTVO

Príslušenstvo je navrhnuté tak, aby vám uľahčilo najčastejšie činnosti pri šití.

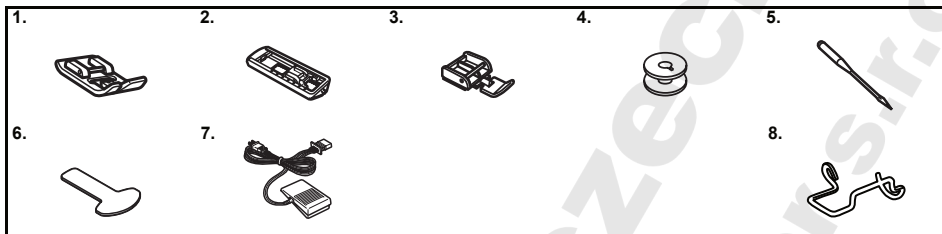

Č.	Názov súčasti	Kód súčasti	
		Amerika	Ostatné
1	Pätka cik-cak "J" (v stroji)	XC4901-121	
2	Pätka na gombíkové dierky "A"	X59369-321	
3	Pätka na zips "I"	XE9369-001	
4	Cievka (jedna je na stroji)	SA156	SFB: XA5539-151

Č.	Názov súčasti	Kód súčasti	
		Amerika	Ostatné
5	Sada ihiel (ihla 90/14)	3 dielna sada: XE5328-001 2 dielna sada: XE7064-001	
6	Skrutkovač	XF3557-001	
7	Pedál	Vid'. str. 5	

8	Chránič prstov	XG3437001	
---	----------------	-----------	--



Poznámka

- Dodávané príslušenstvo sa líši u rôznych modelov stroja.

* V príslušenstve iba u KD144s a KE14s

Doplnkové príslušenstvo

Nasledujúce súčasti sú k dispozícii ako voliteľné príslušenstvo, ktoré sa predáva samostatne. V závislosti od modelu stroja, ktorý ste zakúpili, môže byť nasledujúce príslušenstvo k stroju priložené.

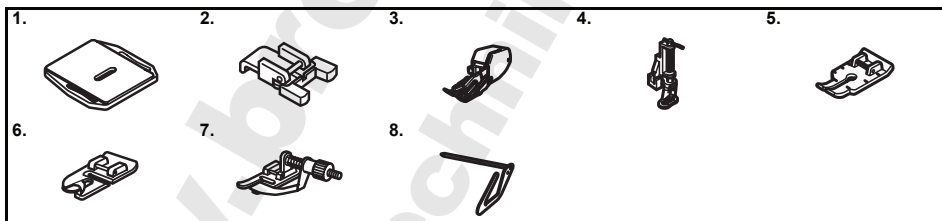

Č.	Názov súčasti	Kód súčasti	
		Amerika	Ostatné
1	Šteповacia podložka	XC6063-021	
2	Pätka na prišívanie gombíkov "M"	XE2137-001	
3	Posuvná päťka	SA107	F034N: XC2165-002
4	Prešívacia päťka	SA129	F005N: XC1948-052

Č.	Názov súčasti	Kód súčasti	
		Amerika	Ostatné
5	Prešívacia päťka 1/4 palca	SA125	F001N: XC1944-052
6	Úzka lemovacia päťka	SA127	F003N: XC1945-052
7	Pätka na slepý steh	SA134	F018N: XC1976-052
8	Prešívacie vodičko	SA132	F016N: XC2215-052

HLAVNÉ SÚČASTI

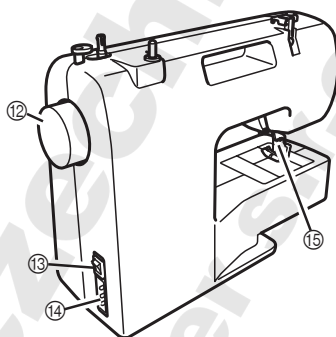
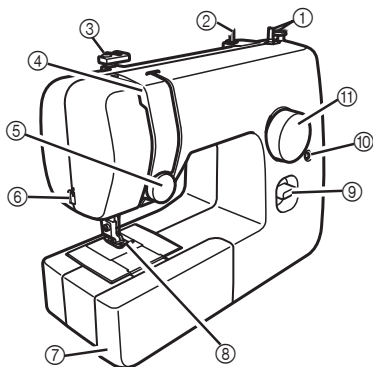

- ① **Navijač (str. 11)**
Navíja niť na cievku spodnej nite.
- ② **Trň cievky hornej nite (str. 11, 14)**
Drží cievku nite.
- ③ **Vodítko nite (str. 11, 14)**
Používa sa na navíjanie nite na cievku spodnej nite a pri navliekaní nite do stroja.
- ④ **Vodiaca páčka nite (str. 15)**
- ⑤ **Ovládač napnutie hornej nite (str. 21)**
Nastavuje napnutie hornej nite.
- ⑥ **Orez nite (str. 19)**
Prestrčením nite orezom niť odstrihnete.
- ⑦ **Plochý nástavec s priehradkou pre príslušenstvo (str. 5)**
- ⑧ **Prítlačná pätká (str. 8)**
- ⑨ **Páčka spätného chodu (str. 10)**
Zatlačením na túto páčku zmeníte smer šitia.
- ⑩ **Skrutka pre nastavenie gombikové diery (str. 27)**
- ⑪ **Volič vzoru (str. 9)**
Otáčaním voliča v oboch smeroch zvolíte požadovaný steh.
- ⑫ **Ovládacie koleso**
Slúži na ručné zdvihnutie a spustenie ihly.
- ⑬ **Hlavný vypínač a vypínač osvetlenia pri šití (str. 7)**
Slúži na vypnutie a zapnutie napájania a osvetlenia pri šití.
- ⑭ **Konektor/zástrčka pedálu (str. 6)**
Zastrčíte zástrčku pedálu a pripojíte stroj k sieťovému napájaniu.
- ⑮ **Páčka prítlačnej pätky (str. 14)**
Slúži na zdvihnutie a spustenie prítlačnej pätky.

- ⑯ **Pedál (str. 7)**
Slúži na ovládanie rýchlosti šitia a na začatie a ukončenie šitia.

Pedál:

- Model KD-1902 pre napájanie 110-120 V
- KD-1902 pre napájanie 110-127 V (pouze Brazília)
- Model KD-2902 pre napájanie 220-240 V

Kód súčasti sa u pedálu líši v jednotlivých krajinách alebo regiónoch. Obráťte sa na svojho predajcu alebo najbližšie autorizované servisné stredisko.

Plochý nadstavec

Do priehradky vnútri plochého nástavca možno ukladať príslušenstvo.

- ① **Plochý nadstavec otvoríte tak, že ho posuniete doľava.**

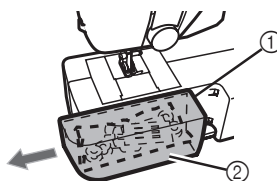

- ① Plochý nadstavec
- ② Odkladacia priehradka

POUŽÍVANIE ŠIJACIEHO STROJA

1

! VARO VANIE

- Ako zdroj napájania používajte iba štandardný domáci prívod elektrickej energie. Použitím iných zdrojov napájania môže dôjsť k požiaru, úrazu elektrickým prúdom alebo poškodenia stroja.
- Skontrolujte, či sú zástrčky napájacieho kábla pevne zastrčené do elektrickej zásuvky a do napájacieho konektora v stroji.
- Nezapájajte napájací kábel do zásuvky, ktorá je v zlom stave.
- Vypínajte stroj a vyberajte zástrčku za týchto okolností:
 - ak nie ste doma;
 - po dokončení práce so strojom;
 - ak dôjde k výpadku napájania počas používania;
 - ak stroj riadne nefunguje v dôsledku zlého pripojenie alebo odpojenie;
 - počas búrok.

! UPOZORNENIE

- Používajte len napájací kábel dodaný so strojom.
- Nepoužívajte predlžovacie káble alebo prívod s viacerými zásuvkami s ďalšími pripojenými zariadeniami. Môže dôjsť k požiaru alebo úrazu elektrickým prúdom.
- Nedotýkajte sa zástrčky mokkými rukami. Môže dôjsť k úrazu elektrickým prúdom.
- Pri vyberaní zástrčky zo zásuvky musíte vždy vypnúť hlavný vypínač stroja. Pri odpájaní zo zásuvky držte prívodný kábel za zástrčku. Ťahaním za kábel môžete poškodiť kábel alebo môže dôjsť k požiaru alebo úrazu elektrickým prúdom.
- Zabráňte porezaniu, poškodeniu, úprave, násilnému ohýbaniu, ťahaniu, krúteniu alebo zamotaniu. Nekladte na kábel ťažké predmety. Nevystavujte kábel žiaru. Takýmto konaním môžete poškodiť kábel alebo môže dôjsť k požiaru alebo úrazu elektrickým prúdom. Ak sú kábel alebo zástrčka poškodené, nechajte stroj pred ďalším používaním opraviť u autorizovaného predajcu.
- Ak stroj nebudete dlho používať, odpojte napájací kábel. V opačnom prípade môže dôjsť k požiaru.

Pripojenie zástrčiek

- 1 Zapojte do stroja zástrčku pedálu.
- 2 Zapojte napájací kábel do zásuvky na stene.

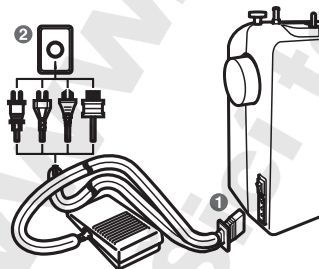

Poznámka

- Pokiaľ dôjde počas šitia stroja k výpadku odpojte napájací kábel zo zásuvky. Pri opätovnom zapnutí stroja dodržte predpísaný postup, aby bol stroj riadne správkovaný.

Hlavný vypínač a vypínač osvetlenia pri šití

Tento vypínač zapína a vypína napájanie a osvetlenie pri šití.

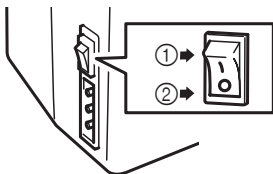

- ① Zapnúť (smerom k značke "I")
- ② Vypnúť (smerom k značke "O")

! UPOZORNENIE

- **Nespúšťajte stroj, keď zošľapujete pedál. Stroj môže začať neočakávane pracovať a môže prívodiť osobné zranenie alebo môže poškodiť samotný stroj.**

Pedál

Keď pedál zľahka zošľapnete, uvedie sa stroj do prevádzky pomalou rýchlosťou. Keď pedál zošľapnete viac, rýchlosť stroja sa zvýši. Keď nohu zložíte z pedálu, stroj sa zastaví.



- ① Pomalšie
- ② Rýchlejšie

Ak stroj nie je používaný, dajte na to, aby na pedáli nebol položený žiadny predmet.

! UPOZORNENIE

- **Nedovoľte, aby sa na pedáli nahromadili kusky látky a prach. V opačnom prípade by mohlo dôjsť k požiaru alebo úrazu elektrickým prúdom.**

Kontrola ihly

Šijací ihla musí byť vždy rovná a ostrá, inak šitie nebude plynulé.



➤ Správna kontrola ihly

Položte plochú stranu ihly na plochý povrch. Skontrolujte ihlu zhora a zo strán. Ohnuté ihly bezpečne zlikvidujte.

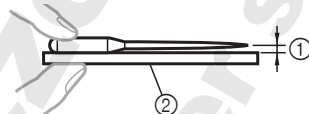

- ① Rovnobežné povrchy
- ② Rovný povrch (kryt cievky spodnej nite, sklo apod.)

Výmena ihly

! UPOZORNENIE

- **Pred výmenou ihly musí byť stroj vždy vypnutý. Inak by mohlo dôjsť k poraneniu, ak by ste nechťiac zošľapli pedál a stroj by začal šiť.**
- **Používajte len ihly pre domáce šijacie stroje. Iné ihly by sa mohli ohnúť alebo zlomiť a spôsobiť poranenie.**
- **Nikdy nešijte ohnutú ihlou. Ohnutá ihla sa ľahko zlomí a môže spôsobiť poranenie.**

1 Vypnite stroj.

2 Zdvihnite ihlu otočením ovládacieho kolieska smerom k sebe (proti smeru hodinových ručičiek) tak, aby značka na kolese smerovala nahor.

3 Znížte páčku prítlačnej pätky.

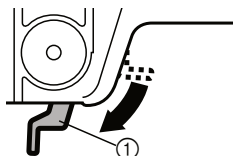

- ① Páčka prítlačnej pätky

! UPOZORNENIE

- Pred výmenou ihly vložte pod prítlačnú pätku látku alebo papier, aby ihla nezapadla do otvoru v stehovej doske.

- 4 Chyťte ihlu do ľavej ruky, pomocou skrutkovača vyskrutkujte upínaciu skrutku ihly, proti smeru hodinových ručičiek a vyberte ihlu.

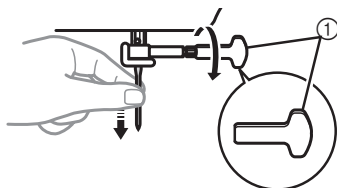

① Použite skrutkovač

- Upínaciu skrutku ihly neuvolňujte ani neťahajte nadmernou silou, pretože by mohlo dôjsť k poškodeniu niektorých súčastí stroja.

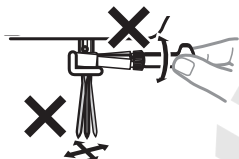

- 5 Zasúvajte ihlu plochou stranou k zadnej strane stroja, kým sa nedotkne zarážky ihly. Potom utiahnite svorku ihly skrutkovačom.

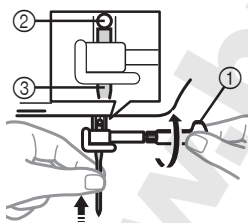

- ① Použite skrutkovač
② Zarážka ihly
③ Ihla

! UPOZORNENIE

- Vždy vložte ihlu tak, aby sa dotýkala zarážky ihly, a pevne utiahnite upínaciu skrutku ihly skrutkovačom. Inak môže dôjsť k zlomeniu ihly alebo k poškodeniu stroja.

Výmena prítlačnej pätky

! UPOZORNENIE

- Pred výmenou prítlačnej pätky musí byť stroj vždy vypnutý. Ak by ste stroj nechali zapnutý a zošliapli pedál, stroj by začal šiť a mohol by vás poraniť.
- Vždy používajte správnu prítlačnú pätku pre zvolený vzor stehu. Ak použijete nesprávnu prítlačnú pätku, môže do nej ihla naraziť a ohnúť sa či zlomiť, čo by mohlo viesť k poraneniu.
- Používajte iba prítlačné pätky, ktoré sú určené pre tento stroj. Pri použití inej prítlačnej pätky môže dôjsť k nehode alebo poraneniu.

Prítlačnú pätku je nutné vymieňať v závislosti na tom, čo a ako šijete.

- 1 Vypnite stroj. Zdvihnite páčku prítlačnej pätky.
- 2 Zdvihnite ihlu otočením ovládacieho kolieska smerom k sebe (proti smeru hodinových ručičiek) tak, aby značka na koliesku smerovala nahor.
- 3 Zatiahnite zo prítlačnú pätku zvislo dolu a zložte ju.

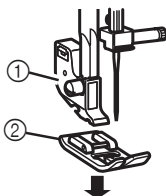

- ① Držiak prítlačnej pätky
② Prítlačná pätku

- 4 Položte na stehovú dosku inú prítlačnú pätku tak, aby vodiaca tyčka prítlačnej pätky bola zarovnaná s drážkou v drieku.
- 5 Spustíte páčku prítlačnej pätky a upevníte pätku na drieku. Ak je prítlačná pätku na správnom mieste, mala by vodiaca tyčka zacvaknúť do drieku.

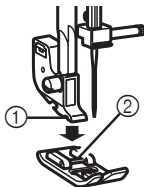

- 1 Driek
- 2 Vodiace tyčka

➔ Orientácia prítlačnej pätky pri nasadzovaní

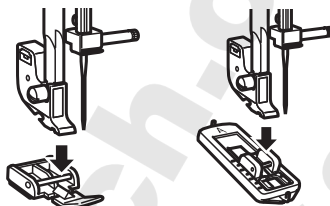

! UPOZORNENIE

- Pokiaľ pri nasadzovaní prítlačnej pätky nedodržíte jej správnu orientáciu, môže do pätky narážať ihla a následne sa ohnúť alebo zlomiť a spôsobiť poranenie.

OVLÁDACIE PRVKY

Volič vzoru

! UPOZORNENIE

- Keď vyberáte vzor pomocou voliča vzoru, zdvihnite ihlu otočením ovládacieho kolieska smerom k sebe (proti smeru hodinových ručičiek) tak, aby značka na koliesku smerovala nahor. Pokiaľ by ihla pri otočení voličom vzoru bola v dolnej polohe, mohlo by dôjsť k poškodeniu ihly, prítlačnej pätky alebo látky.

Ak chcete vybrať steh, jednoducho otočte voličom vzoru v jednom alebo druhom smere.

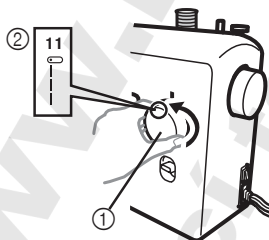





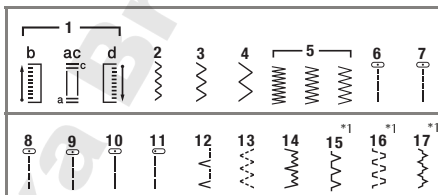



- 1 Volič vzoru
- 2 Číslo zvoleného vzoru







Vzory a názvy stehov



*1 : Stehy č. 15-17 sú dostupné len pri niektorých modeloch.

Vzor	Prednastavená dĺžka (mm (palce))	Referenčná strana
Názov stehu	Prednastavená šírka (mm (palce))	
	0,5 (1/32)	26
AUTOMATICKÁ GOMBIKOVÁ DIERKA V 4 KROKOCH	5 (3/16)	
	0,7 (1/32)	22, 29, 30, 32
KLUKATÝ STEH	1,8 (1/8)	

Vzor	Prednastavená dĺžka (mm (palce))	Referenčná strana
Názov stehu	Prednastavená šírka (mm (palce))	
	1,5 (1/16)	22, 29, 30, 32
KLUKATÝ STEH	3,3 (3/16)	
	2 (1/16)	22, 29, 30, 32
KLUKATÝ STEH	5 (3/16)	
	0,5 (1/32)	22, 29
KLUKATÝ (SATĚNOVÝ) STEH	5 (3/16)	
	1,6 (1/16)	22, 31
ROVNÝ STEH (poloha ihly na stredu)	—	
	1,8 (1/8)	22, 31
ROVNÝ STEH (poloha ihly na stredu)	—	
	2 (1/16)	22, 31
ROVNÝ STEH (poloha ihly na stredu)	—	
	3 (1/8)	22, 28, 29, 31, 32
ROVNÝ STEH (poloha ihly na stredu)	—	
	4 (3/16)	22, 31
ROVNÝ STEH (poloha ihly na stredu)	—	
	2,5 (3/32)	22, 29, 31
ROVNÝ STEH (poloha ihly vľavo)	—	

Vzor	Prednastavená dĺžka (mm (palce))	Referenčná strana
Názov stehu	Prednastavená šírka (mm (palce))	
	2 (1/16)	23, 32
SLEPÝ LEMOVACÍ STEH	5 (3/16)	
	1 (1/16)	24
ELASTICKÝ STEH	5 (3/16)	
	2 (1/16)	23, 32
PRUŽNÝ SLEPÝ LEMOVÝ STEH	5 (3/16)	
	2 (1/16)	24
OBŠIVACÍ STEH	5 (3/16)	
	1,2 (1/16)	25
SPOJOVACÍ ŠIROKÝ STEH	5 (3/16)	
	1,2 (1/16)	25
MOSTÍKOVÝ STEH	5 (3/16)	

* Stehy č. 15-17 sú dostupné len pri modeloch J17s, X17s

Páčka spätného chodu

Spätný chod môžete použiť na zošívanie a prešívanie švov.

Ak chcete šiť v opačnom smere, stlačte páčku spätného chodu čo najviac, podržte ju v tejto polohe a zľahka zošliapnite pedál. Ak chcete šiť vpred, uvoľnite páčku spätného chodu. Stroj bude šiť smerom vpred. Dĺžka stehov na rubovej strane je nastavená na 2 mm (1/16 palca).

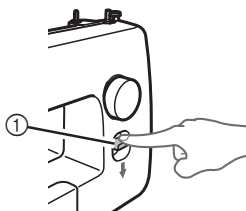

① Páčka spätného chodu

NAVLIEKANIE NITE DO STROJA

Navíjanie cievky spodnej nite

! UPOZORNĚNÍ

- Cievku spodnej nite dodanú so strojom navrhla naša spoločnosť. Ak budete používať cievky z iných modelov, nemusí stroj pracovať správne. Používajte len cievku dodanú s týmto strojom alebo cievky rovnakého typu (kód súčasti: SA156, SFB: XA5539-151). Pri použití iných cievok môže dôjsť k poškodeniu stroja.

Skutočná veľkosť

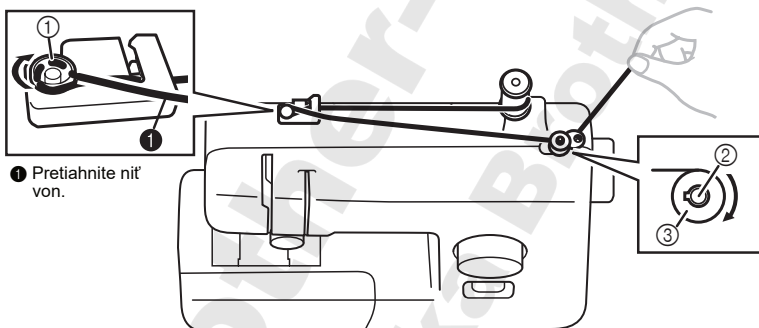
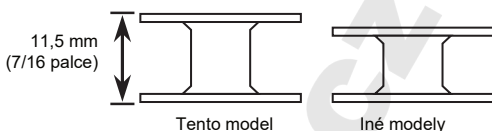

1 Pretiahnite niť von.

1 Predpinacie kotúč

2 Trň navíjača

3 Cievka

- 1** Vytiahnite trň cievky a nasadte naň špulku nití.



- 2** Podržte niť zo špulky pravou rukou a pretiahnite niť smerom k sebe drážkou vo vodítku nite. Potom pretiahnite niť okolo predpinacieho kotúča a vyťahnite ju úplne von.

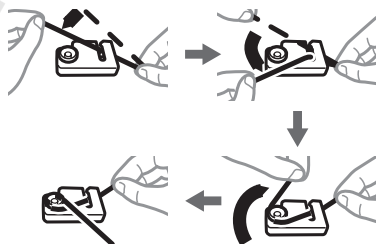

! UPOZORNENIE

- Ak je cievka alebo niť na nesprávnom mieste alebo sú nesprávne nastavené, môže sa niť namotať na trň cievky.

- 3 Pretiahnite koniec nite otvorom v cievke spodnej nite z vnútornej strany cievky.

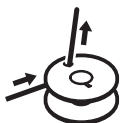

- 4 Nasadte cievku na trň navijáča a posuňte trň navijáča doprava. Rukou otáčajte cievkou v smere hodinových ručičiek, až výstupok (na trni navijáča) zapadne do drážky.

- Z otvoru v cievke spodnej nite povytiahnite niť v dĺžke 7 až 10 cm (3-4 palca).

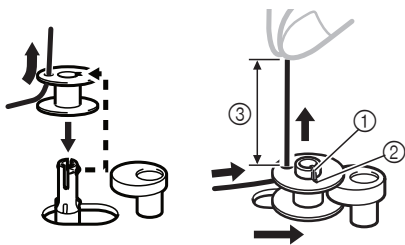

- ① Výstupok (na trni navijáča)
- ② Drážka
- ③ 7-10 cm (3-4 palce)

! UPOZORNENIE

- Napnite niť a podržte koniec nite smerom nahor. Ak je niť príliš krátka, nie je napnutá alebo ju držíte našikmo, môže sa namotať na cievku spodnej nite a spôsobiť poranenie.

- 5 Zapnite stroj.

! UPOZORNENIE

- Nespúšťajte stroj, keď zošľapujete pedál. Stroj môže začať neočakávane pracovať a môže privodiť osobné zranenie alebo môže poškodiť samotný stroj.

- 6 Držte koniec nite a zľahka zošľapnite pedál, aby sa niť navinula niekoľkokrát okolo cievky. Potom stroj zastavte.

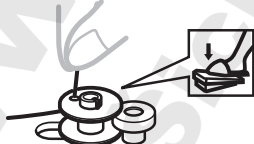

- 7 Odstrihnite nadbytočnú niť nad cievkou.

- Ponechajte z otvoru v cievke vyčnievať 1 cm (1/2 palca) nite.



- ① 1 cm (1/2 palca)

! UPOZORNENIE

- Dodržujte starostlivo pokyny. Ak presahujúcu niť pred navíjaním neodstrihnete, môže sa niť - akonáhle začne dochádzať - namotať na cievku a spôsobiť zlomenie ihly.

- 8 Zošľapnite pedál.



- 9 Keď sa vám cievka bude zdať navinutá a začne sa otáčať pomaly, zložte nohu z pedálu.

- 10 Odstrihnite niť, posuňte cievku na trni navijáča doľava a odstráňte ju.



Poznámka

- Ak spustíte stroj alebo otočíte ručným kolesom po navínutí nite okolo cievky navijáča, ozve sa cvaknutie. Nejedná sa o známku poruchy.
- Keď posuniete trň navijáča doprava, tyčka ihly sa nepohybuje.

! UPOZORNENIE

- Ak cievku spodnej nite nenavíne správne, môže dôjsť k povoleniu nite a k zlomeniu ihly.



- ① Rovnomerné navínutie
- ② Nesprávne navínutie

Navliekanie spodnej nite

Nasaďte cievku s navinutú niťou.

! UPOZORNENIE

- Pred navliekaním nite stroj vypnite. Ak by ste náhodne zošliapli pedál a stroj začal šiť, mohli by ste sa poraniť.

- 1 Než začnete navliekať spodnú niť, pripravte si správne navinutú cievku spodnej nite.
 - Podrobnosti o navíjanie cievky spodnej nite viď. str. 11.
- 2 Zdvihnite ihlu otočením ovládacieho kolieska smerom k sebe (proti smeru hodinových ručičiek) a zdvihnite páčku prítlačné pätky.
- 3 Odstráňte kryt cievky spodnej nite tým, že ho posuniete a zdvihnete smerom k sebe.

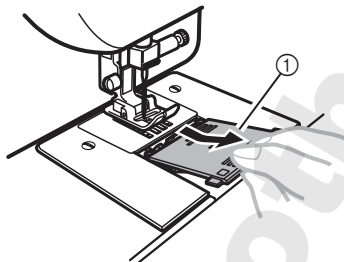

① Kryt cievky spodnej nite

- 4 Vložte cievku spodnej nite tak, aby niť vyčnievala v smere označenom šípkou.

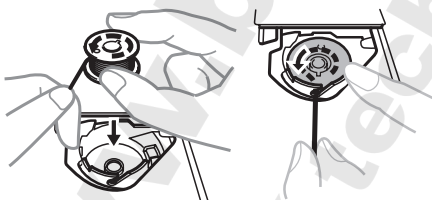

! UPOZORNENIE

- Nasaďte cievku spodnej nite tak, aby sa niť odvíjala v správnom smere. Ak sa niť bude odvíjať zlým smerom, môže sa povoliť alebo môže spôsobiť zlomenie ihly.

- 5 Podržte koniec nite, zatlačte prstom cievku spodnej nite dole a potom pretiahnite niť výrezom, ako je znázornené na obrázku.
 - Ak nie je niť správne navlečená do napínacej pružinky v puzdre cievky, môže dôjsť k nesprávnemu napnutiu nite.

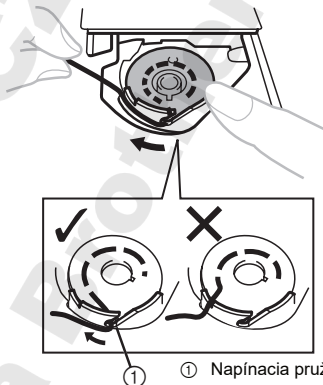

① Napínacia pružinka

- 6 Vráťte na miesto kryt cievky. Nasaďte výčnelok do drážky v držiaku dráhy a zatlačením kryt zatvorte.

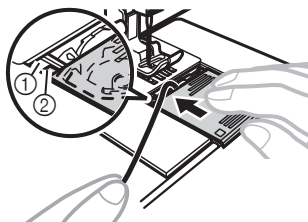

① Drážka
② Výčnelok

- Skontrolujte, či koniec nite vyčnieva z krytu smerom k zadnej časti stroja (ako je znázornené na obrázku).
- Než začnete šiť, vytiahnite spodnú niť. Po navlečení spodnej nite prejdite na časť "Pretiahnutie spodnej nite" na strane 16.

Navliekanie vrchnej nite

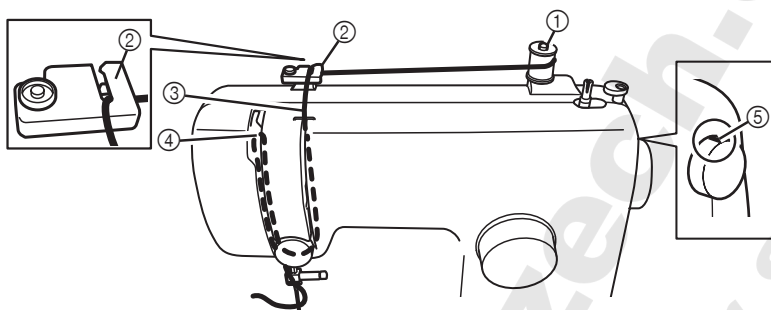

- ① Trň cievky vrchnej nite
- ② Vodítko nite (zadné)
- ③ Vodítko nite (predné)

- ④ Vodiaca páčka nite
- ⑤ Značka na ovládacom kolese

! UPOZORNENIE

- Pri navliekaní vrchnej nite postupujte presne podľa pokynov. Ak nenavlečete vrchnú niť riadne, niť sa môže po čase zamotať alebo môže dôjsť k ohnutiu či zlomeniu ihly.
- Nikdy nepoužívajte niť s hmotnosťou 20 alebo menej.
- Použite správnu kombináciu nite a ihly. Podrobnosti o správnych kombináciách ihliel a nití nájdete v časti "KOMBINÁCIA LÁTKY, NITE A IHLY" na strane 17.

① Vypnite stroj.

② Zdvihnite páčku prítlačnej pätky.

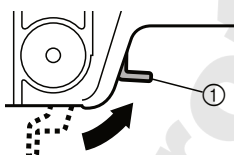

- ① Páčka prítlačnej pätky

③ Zdvihnite ihlu otočením ovládacieho kolieska smerom k sebe (proti smeru hodinových ručičiek) tak, aby značka na kolese smerovala nahor.

- Ak ihla nie je správne zdvihnutá, nemožno do šijacieho stroja navliecť niť.

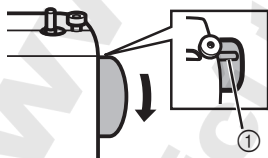

- ① Značka na ovládacom kolese

④ Vytiahnite trň cievky a nasadte naň špulku nití.



! UPOZORNENIE

- Ak je cievka alebo niť na nesprávnom mieste alebo sú nesprávne nastavené, môže sa niť namotať na cievku spodnej nite a spôsobiť zlomenie ihly.

- 5** Podržte niť zo špulky pravou rukou a pretiahnite niť smerom k sebe drážkou vo vodičku nite.

- Skontrolujte, či pružinka v drážke zachytáva niť.

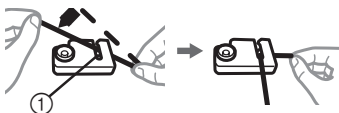

① Pružinka

- 6** Pretiahnite hornú niť, ako je znázornené na nasledujúcom obrázku.

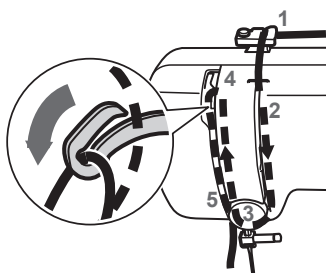

- 7** Dbajte na to, aby ste niť pretiahli vodiaci páčkou nite, ako je znázornené na nasledujúcom obrázku.

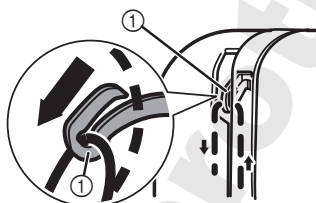

① Vodiaca páčka nite

Doplnkové informácie

- Ak je vodiaca páčka nite znížená, nemôže sa okolo nej namotať horná niť. Zdvihnite ihlu otočením ovládacieho kolieska smerom k sebe (proti smeru hodinových ručičiek) tak, aby značka na kolese smerovala nahor.

- 8** Ved'te niť za vodičkom nad ihlou.

- Niť možno ľahko navliecť za vodiacu tyčku ihly, keď ju ľavou rukou chytíte a pravú nasadíte za tyčku.

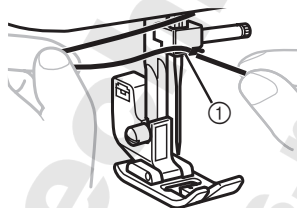

① Vodiaca tyčka ihly

- 9** Prevlečte niť spredu dozadu a nechajte ju prečnievať asi o 5 cm (2 palce).

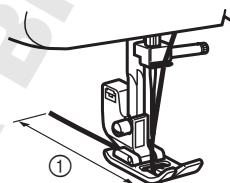

① 5 cm (2 palce)

Poznámka

- Pred navliekaním hornej nite zdvihnite prítlačnú pátku a vodiacu páčku nite.
- Ak niť nenavlečete správne, môžete mať pri šití problémy.

Pretiahnutie spodnej nite

- 1** Pridržiavajte zľahka koniec hornej nite a pomaly rukou otáčajte ovládacím kolesom smerom k sebe (proti smeru hodinových ručičiek), aby ste spustili a zdvihli ihlu.

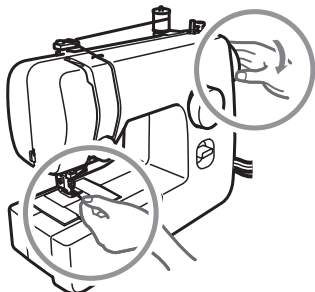

- 2** Zatiahnite za hornú niť, aby ste vytiahli spodnú niť.

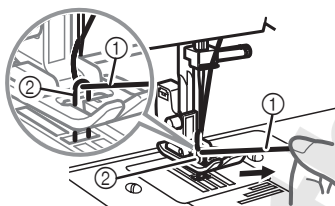

- ① Vrchná niť
- ② Spodná niť

- 3** Vytiahnite asi 10 cm (4 palce) oboch níti a dajte ich pod prílačnú pätku smerom k zadnej časti stroja.

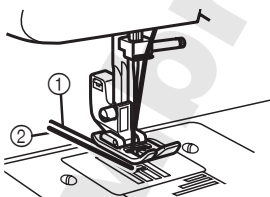

- ① Vrchná niť
- ② Spodná niť

KOMBINÁCIA LÁTKY, NITE A IHLY

Typ látky/použitia	Niť		Veľkosť ihly	
	Typ	Veľkosť		
Stredne ťažké látky	Široká látka	Bavlnená niť	75/11–90/14	
	Taft	Syntetická niť		
	Flanel, gabardén	Hodvábna niť		
Tenké látky	Batist	Bavlnená niť	65/9–75/11	
	Žoržet	Syntetická niť		
	Chalinet, satén	Hodvábna niť		
Silné látky	Denim	Bavlnená niť	30	
		50	100/16	
	Menčester	Syntetická niť	50–60	90/14–100/16
Tvid	Hodvábna niť			
Pružné látky	Žerzej	Niť na pleteniny	50–60	Ihla s guľíčkovým hrotom 75/11–90/14 (zlaté sfarbenie)
	Trikotová tkanina			
Ľahko rozstrapkané látky		Bavlnená niť	50–90	65/9–90/14
		Syntetická niť		
		Hodvábna niť		
Pre horné stehy		Syntetická niť	30	100/16
		Hodvábna niť	50–60	75/11–90/14



Poznámka

- Nikdy nepoužívajte niť s hmotnosťou 20 alebo menej. Môže spôsobiť nefunkčnosť stroja.



Doplnkové informácie

- Čím je číselné označenie nite nižšie, tým je niť silnejšia, a čím je číselné označenie ihly vyššie, tým je ihla silnejšia.

➔ Ihla s guľíčkovým hrotom

Ihlu s guľíčkovým hrotom používajte pri šití pružných látok alebo látok, kde ľahko dochádza k vynechaniu stehov.

Výrobca odporúča ihlu "HG-4BR" (Organ). Namiesto nej je možné použiť ihly Schmetz "JERSEY BALL POINT" 130 / 705H SUK 90/14.

➔ Priehľadná nylonová niť

Použite ihlu 90/14 až 100/16, bez ohľadu na použitú látku alebo niť.



UPOZORNENIE

- Dodržiňte kombinácie ihly, nite a látky uvedené v tabuľke. Ak použijete nesprávnu kombináciu, napr. ťažkú látku, ako je denim, s malou ihlou (65 / 9-75 / 11), môže sa ihla ohnúť alebo zlomiť. Nesprávna kombinácia môže tiež spôsobiť, že šev nebude hladký, látka sa zkrabatí alebo stroj bude vynechávať stehy.**

2 ZÁKLADY ŠITIA

Prečítajte si túto časť, ako začnete šiť

! UPOZORNENIE

- Ak sa nechcete poraniť, sledujte pri práci so strojom pozorne ihlu. Nedávajte ruky do blízkosti pohyblivých súčastí.
- Počas šitia látku nenapínajte ani nepotahujte. Mohlo by dôjsť k poškodeniu ihly alebo by ste sa mohli poraniť
- Nepoužívajte ohnuté ani zlomené ihly. Mohli by ste sa poraniť.
- Dbajte na to, aby ihla pri šítí nenarážala do špendlíkov ani do iných predmetov. Ihla by sa mohla zlomiť a poraniť vás.
- Vždy používajte správnu prítlačnú pätku. Ak použijete nesprávnu prítlačnú pätku, môže do nej ihla naraziť a ohnúť sa či zlomiť, čo by mohlo viesť k poraneniu.
- Keď budete otáčať ovládacím kolesom, vždy im otáčajte smerom k sebe (proti smeru hodinových ručičiek). Ak ním otočíte opačným smerom, môže sa zapliesť niť a poškodiť ihlu alebo látku a môže dôjsť k poraneniu
- Nezačínajte šiť, pokiaľ nebude látka umiestnená pod prítlačnú pätku, inak by mohlo dôjsť k poškodeniu prítlačnej pätky.

Začíname šiť

- 1 Zapnite stroj.



! UPOZORNENIE

- Nespúšťajte stroj, keď zošľapujete pedál. Stroj môže začať neočakávane pracovať a môže prívodiť osobné zranenie alebo môže poškodiť samotný stroj.

- 2 Zdvihnite ihlu otočením ovládacieho kolieska smerom k sebe (proti smeru hodinových ručičiek) tak, aby značka na kolese smerovala nahor.
- 3 Otočte voličom vzoru na požadovaný steh (viď. str. 9).
- 4 Vymeňte prítlačnú pätku (viď. str. 8).

- 5 Zdvihnite páčku prítlačnej pätky.

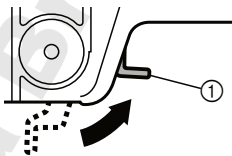

1 Páčka prítlačnej pätky

- 6 Umiestnite látku pod prítlačnú pätku, pretiahnite pod prítlačnú pätkou niť a potom vytiahnite asi 5 cm (2 palce) nite smerom k zadnej časti stroja.

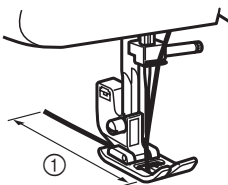

1 5 cm (2 palce)

- 7** Podržte koniec nite a látky ľavou rukou a otočením ovládacieho kolieska a otočením ovládacieho kolieska smerom k sebe (proti smeru hodinových ručičiek) pravou rukou znížte ihlu do bodu, kedy môžete zahájiť stehovanie.



- 8** Znížte páčku prítlačnej pätky.

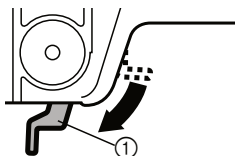

① Páčka prítlačnej pätky

- 9** Pomaly stlačte pedál.

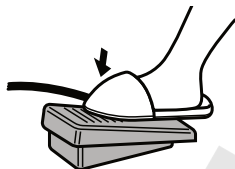

► Stroj začne šiť.

- 10** Zložte nohu z pedálu.

► Stroj prestane šiť.

- Pre zošívanie a prešívanie stehov môžete použiť spätný chod tým, že stlačíte páčku spätného chodu. Podrobnosti viď: "Páčka spätného chodu" na strane 10.

- 11** Zdvihnite ihlu otočením ovládacieho kolieska smerom k sebe (proti smeru hodinových ručičiek).

- 12** Zdvihnite páčku prítlačnej pätky.

- 13** Zatiahnite látku k ľavej časti stroja a potom pretiahnite nite orezom nite, aby ste ich odrezali.

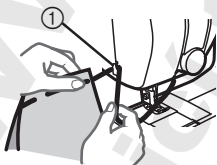

① Orez nite

Šitie na skúšku

Zošíte skúšobný kus látky. Použite kus rovnej látky a niť, ktoré budete používať pri šití skutočného výrobku, a skontrolujte napätie nite a dĺžku a šírku stehu.

Zmena smeru šitia

Zastavte stroj tak, aby ihla zostala v látke v mieste, kde chcete zmeniť smer šitia, a potom zdvihnite páčku prítlačnej pätky. Použite ihlu ako osu a otočte látku. Znížte prítlačnú pátku a pokračujte v šití.

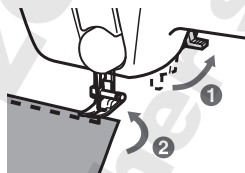

Šitie silných látok

► Keď sa látka nezmesť pod prítlačnú pátku

Ak látku nemožno ľahko zasunúť pod prítlačnú pátku, zdvihnite prítlačnú pátku ešte vyššie tak, aby ste ju zdvihli do najvyššej polohy.

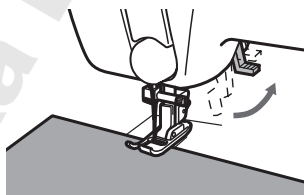

! UPOZORNENIE

- Ak zošívate látku silnejšie ako 6 mm (15/64 palca), alebo ak na látku zatlačíte príliš veľkou silou, mohla by sa ihla ohnúť alebo zlomiť.

Šitie tenkých látok

Pri šití tenkých látok môžu byť stehy nevyrovnané alebo sa látka môže nesprávne podávať. Ak k tomu dôjde, vložte pod látku tenký papier alebo stabilizačný materiál a zošíte ho spolu s látkou. Po dokončení šitia papier odtrhnite.

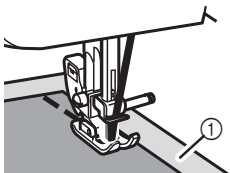

① Stabilizačný materiál alebo papier

Šitie pružných látok

Najprv diely látky sestehujte a potom ich zošíte, látku však nenapínajte.

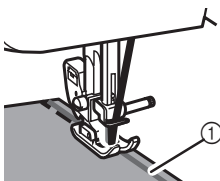

① Stehovanie

Zošívanie valcových dielov

Keď zložíte plochý nastavac, bude jednoduchšie zošívať valcové diely, ako sú manžety a nohavice, alebo diely, ktoré sú ťažko prístupné.

- 1** Plochý nastavac vyberiete tak, že ho posuniete doľava.

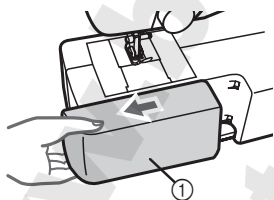

① Plochý nastavac

- Po sňatí plochého nástavca môžete šiť bez opory.

Poznámka

- Po dokončení šitia bez opory nasadte plochý nastavac späť na pôvodné miesto.

- 2** Časť, ktorú chcete zošiť, nasuňte na rameno a zošíte ju zhora.

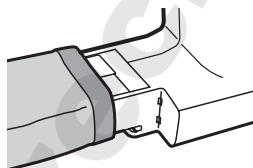

Napätie nite

Napnutie nite ovplyvňuje kvalitu stehov. Napnutie môže byť nutné upraviť, keď zmeníte látku alebo niť.

Doplnkové informácie

- Pred začatím šitia doporučujeme napnutie vyskúšať na odstrižku látky.

► Upravte napätie

Správne napnutie je dôležité, pretože príliš veľké alebo príliš malé napnutie oslabí švy alebo sa látka zkrabatí.

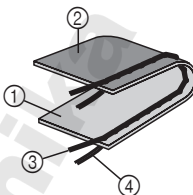

- ① Lice látky
- ② Rub látky
- ③ Vrchná niť
- ④ Spodná niť

➔ Napnutie vrchnej nite je príliš veľké

Na povrchu látky sa objaví slučky.



Poznámka

- Pokiaľ je spodná niť nesprávne napnutá, môže byť vrchná niť príliš napnutá. V tom prípade postupujte podľa pokynov v časti "Navliekanie spodnej nite" na strane 13 a opravte napnutie spodnej nite.

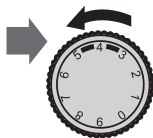
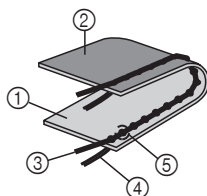

- ① Líce látky
- ② Rub látky
- ③ Vrchná niť
- ④ Spodná niť
- ⑤ Na lícovej strane sa objavujú slučky

Riešenie

Znížte napnutie otočením ovládača napnutia vrchnej nite na nižšiu hodnotu.

➔ Vrchná niť je príliš voľná

Na rube látky sa objavujú slučky.



Poznámka

- Ak je vrchná niť nesprávne napnutá, môže byť vrchná niť príliš voľná. V tom prípade postupujte podľa pokynov v časti "Navlieknutie vrchnej nite" na strane 14 a opravte napnutie vrchnej nite.

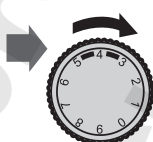
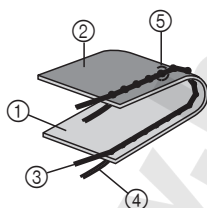

- ① Líce látky
- ② Rub látky
- ③ Vrchná niť
- ④ Spodná niť
- ⑤ Na rubovej strane sa objavujú slučky







Riešenie

Zvýšte napnutie otočením ovládača napnutia vrchnej nite na vyššiu hodnotu.

3 ULOŽENÉ STEHY

Rovné stehy

Rovné stehy sa používajú pri šití jednoduchých švov.

Názov stehu	Vzor	Dĺžka stehu [mm (palce)]
Rovný steh (Poloha ihly na stredu)		1,6 (1/16)
Rovný steh (Poloha ihly na stredu)		1,8 (1/8)
Rovný steh (Poloha ihly na stredu)		2 (1/16)
Rovný steh (Poloha ihly na stredu)		3 (1/18)
Rovný steh (Poloha ihly na stredu)		4 (3/16)
Rovný steh (Poloha ihly vľavo)		2,5 (3/32)

➔ Horné stehy a pružné materiály

Pre horné stehy a šitie ľahkých látok môžete použiť rovný steh.

Kľukaté stehy

Názov stehu	Vzor	Dĺžka stehu [mm (palce)]	Šírka stehu [mm (palce)]
Kľukatý steh		0,7 (1/32)	1,8 (1/8)
Kľukatý steh		1,5 (1/16)	3,3 (3/16)
Kľukatý steh		2 (1/16)	5 (3/16)
Kľukatý (saténový) steh		0,5 (1/32)	5 (3/16)

➔ Kľukatý steh

Otočte volič vzoru na kľukatý steh a začnite šiť.

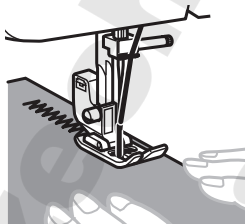

Odporúčame, aby ste pred šitím kľukatým stehom a po tomto šití vždy ušili niekoľko rovných stehov. (Tým stehy spevníte.)



➔ Kľukatý (saténový) steh

Kľukatý (saténový) steh môžete použiť pre dekoratívne stehy. Pri šití kľukatým (saténovým) stehom použite mierne voľnejšie napätie hornej nite, aby stehy boli krajšie. Pomocou voliča vzoru môžete nastaviť kľukatý (saténový) steh (číslo 5) na tri dĺžky stehu. Prostredná poloha predstavuje nastavenie na štandardnú dĺžku stehu.

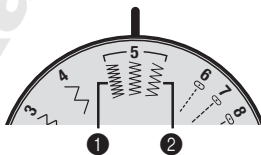

- 1 Pre kratšie steh otočte volič vzoru do ľavej polohy kľukatého (saténového) stehu (číslo 5).
- 2 Pre dlhšie steh otočte volič vzoru do pravej polohy kľukatého (saténového) stehu (číslo 5).

Slepé lemové stehy

Názov stehu	Vzor	Dĺžka stehu [mm (palce)]	Šírka stehu [mm (palce)]
Slepý lemový steh		2 (1/16)	5 (3/16)
Pružný slepý lemový steh		2 (1/16)	5 (3/16)

Doplnkové informácie

- Keď sú valcové diely príliš malé na to, aby ste ich mohli navliecť na rameno, alebo sú príliš krátke, nebude sa látka posúvať a nemusíte dosiahnuť požadovaných výsledkov.

1 Obráťte sukňu alebo nohavice naruby.



- ① Rubová strana látky
- ② Lícová strana látky
- ③ Spodná strana
- ④ Okraj látky

2 Preložte látku pozdĺž požadovaného okraja lemu a prežehlite ho.

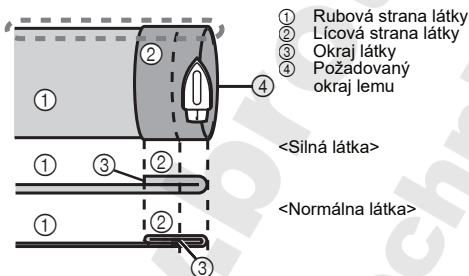

<Vzhľad pri pohľade z boku>

3 Kriedou si urobte značky na látku približne 5 mm (3/16 palca) od okraja látky a potom ju nastehujte.

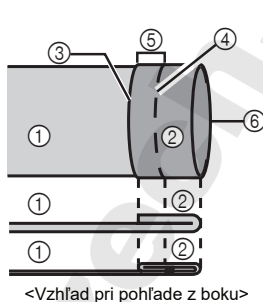

- ① Rubová strana látky
- ② Lícová strana látky
- ③ Okraj látky
- ④ Stehovanie
- ⑤ 5 mm (3/16 palca)
- ⑥ Požadovaný okraj lemu

<Silná látka>

<Normálna látka>

<Vzhľad pri pohľade z boku>

4 Preložte látku naspäť pozdĺž stehovanie.

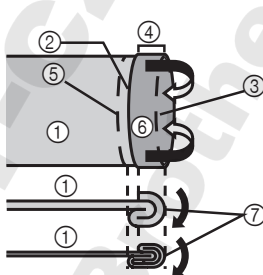

- ① Rubová strana látky
- ② Okraj látky
- ③ Stehovanie
- ④ 5 mm (3/16 palca)
- ⑤ Požadovaný okraj lemu
- ⑥ Lícová strana látky
- ⑦ Umiestnenie stehovanie

<Silná látka>

<Normálna látka>

<Vzhľad pri pohľade z boku>

5 Rozložte okraj látky a položte látku rubovou stranou nahor.

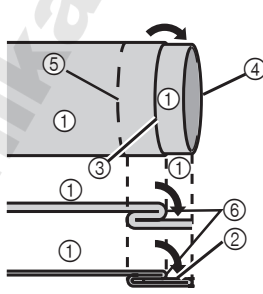

- ① Rubová strana látky
- ② Lícová strana látky
- ③ Stehovanie
- ④ Okraj látky
- ⑤ Požadovaný okraj lemu
- ⑥ Umiestnenie stehovanie

<Silná látka>

<Normálna látka>

<Vzhľad pri pohľade z boku>

6 Zložte plochý nadstavec, aby ste mohli šiť bez opory.

- Podrobnosti o šití bez opory nájdete v časti "Zošívanie valcových dielov" (str. 20).

- 7** Časť, ktorú chcete zošit', nasuňte na rameno, skontrolujte, či sa látka správne posúva, a začnite šiť.

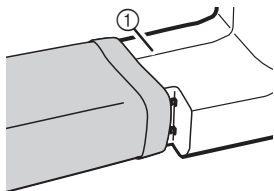

① Rameno

- 8** Po zvolení stehu pomaly otáčajte ovládacím kolesom smerom k sebe (proti smeru hodinových ručičiek), až sa ihla presunie sprava doľava.

- 9** Vsuňte látku pod prítlačnú pätku a upravujte polohu látky tak dlho, až sa ihla dostane na ľavý koniec stehu a zľahka zachytí preložený lem.

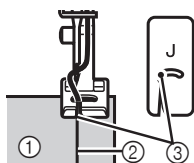

① Rubová strana látky
② Preložený lem
③ Bod vpichu ihly

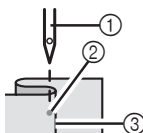

① Ihla
② Bod vpichu ihly
③ Preložený lem

- 10** Znížte páčku prítlačnej pätky.

- 11** Šíte pomalou rýchlosťou a držte látku v rukách tak, aby ihla zľahka zachytávala preložený lem.

- 12** Vypárajte stehovanie a otočte látku lícovou stranou nahor.

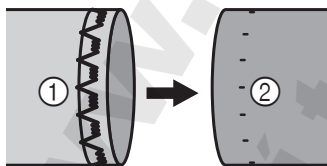

① Rubová strana látky ② Lícová strana látky

Lemovacie stehy

Názov stehu	Vzor	Dĺžka stehu [mm (palce)]	Šírka stehu [mm (palce)]
Lemovacie stehy		2 (1/16)	5 (3/16)

* Šev č. 15 je dostupný len pri niektorých modeloch.

- 1** Vložte látku pod prítlačnú pätku tak, aby línia švu (alebo bod so šípkou) bola približne 3 mm (1/8 palca) naľavo od stredu prítlačnej pätky.



- Ak ponecháte medzeru širšiu ako vzor stehu, odstrihnete po zošití nadbytočnú látku.

Elastické stehy

Názov stehu	Vzor	Dĺžka stehu [mm (palce)]	Šírka stehu [mm (palce)]
Elastický steh		1 (1/16)	5 (3/16)

Elastický steh môžete použiť na látanie, našívanie gumeny alebo zošívanie látok. Jednotlivé možnosti sú popísané ďalej.

»Látanie

1 Vložte pod časť látky, ktorú chcete zalátať, vystužujúci materiál.

- Vystužovaciu látku prichyťte špendlíky.

2 Prešite látku pozdĺž línie roztrhnutia pomocou elastického stehu, ako je znázornené na obrázku.

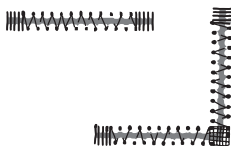

»Našivanie gumu

1 Prichyťte gumu na rubovú stranu látky.

2 Počas šitia napínajte gumu pred a za prítlačnú pätku.

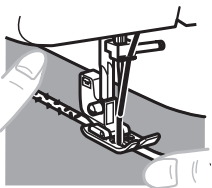

» Zošívanie látok

Elastický steh môžete použiť na zošívanie dvoch kusov látky k sebe a je tiež veľmi vhodný pre zošívanie pletenín. Ak použijete nylonovú niť, nebude steh viditeľný.

1 Vložte oba kusy látky okrajom k sebe a zarovnajte ich pod stred prítlačnej pätky.

2 Zošite ich k sebe pomocou elastického stehu. Dbajte na to, aby boli okraje oboch kusov látky tesne pri sebe.

- Spojte okraje látky k sebe pomocou špendlíkov.

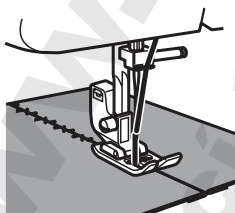

Spojovacie široké stehy

Názov stehu	Vzor	Dĺžka stehu [mm (palce)]	Šírka stehu [mm (palce)]
Spojovacie široký steh	16	1,2 (1/16)	5 (3/16)
Mostíkový steh	17	1,2 (1/16)	5 (3/16)

* Stehy č. 16-17 sú dostupné len pri niektorých modeloch.

Tieto stehy slúžia na zošívanie dvoch kusov látky, napr. pri výrobe patchworku.

Príklad: patchwork zošitý pomocou spojovacieho širokého stehu

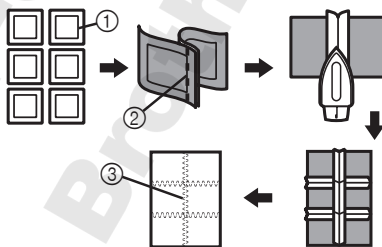

- ① Požadovaný šev
- ② Rovný steh
- ③ Spojovacie široký steh

4 ŠITIE GOMBÍKOVÝCH DIEROK A GOMBÍKOV

! UPOZORNENIE

- Pred výmenou prítlačnej pätky musí byť stroj vždy vypnutý. Inak by mohlo dôjsť k poraneniu, ak by ste nechtiac zošliapli pedál a stroj by začal šiť.

Vytváranie gombíkové diery

Vzor	Dĺžka stehu [mm (palce)]	Šírka stehu [mm (palce)]	Pätka
	0,5 (1/32)	5 (3/16)	Pätka na gombíkové diery "A"



Doplnkové informácie

- Odporúčame, aby ste si šitie gombíkovvej diery vyskúšali na odstrižku látky, než ju budete šiť vo vlastnej látke.
- Pri šítie gombíkových dierek v mäkkých látkach vložte pod rubovú stranu látky stabilizačný materiál.

- 1 Označte si na látke pomocou krajčírskej kriedy umiestnenie a dĺžku gombíkovvej diery.

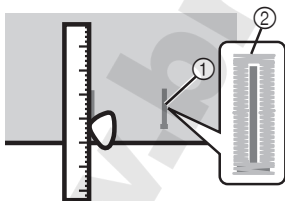

- 1 Značky na látke
- 2 Šitie gombíkovvej diery

- 2 Nasadte pätku na gombíkové diery a zatlačte rámček plastovou vložkou na prednej časti rámčeka čo najviac dozadu.

! UPOZORNENIE

- Pokiaľ pri nasadzovaní prítlačnej pätky nedodržíte jej správnu orientáciu, môže do pätky narážať ihla a následne sa ohnúť alebo zlomiť a spôsobiť poranenie. (Správna orientácia prítlačnej pätky je uvedená na str. 8.)

- 3 Najprv je nutné vyšiť koniec diery. Pod stredom prítlačnej pätky si nalinkujte okraje diery a zarovnajte ich s linkami na prítlačnej pätke.

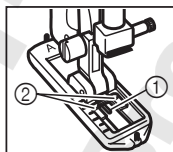

- 1 Predná časť kriedové značky
- 2 Červené linky

» Vytváranie gombíkové diery

Krok	Šitá časť	Vzor
Krok 1 (Predný okraj diery)		
		<ol style="list-style-type: none"> 1. Nastavte volič vzoru na možnosť "a". 2. Znížte prítlačnú pätku a ušite 5 až 6 stehov. 3. Zastavte stroj, akonáhle je ihla na ľavej strane stehov a potom ihlu zdvihnite z materiálu.
Krok 2 (Ľavá strana)		
		<ol style="list-style-type: none"> 1. Otočte volič vzoru na možnosť "b". 2. Šite po kriedovej linke. 3. Zastavte stroj, akonáhle je ihla na ľavej strane stehov a potom ihlu zdvihnite.

Krok	Šitá časť	Vzor
Krok 3 (Zadný okraj dierky)		
1. Otočte volič vzoru na možnosť "c" (rovnaká poloha ako v kroku 1). 2. Ušite 5 až 6 stehov. 3. Zastavte stroj, akonáhle je ihla na pravej strane stehu a potom ihlu zdvihnite z materiálu.		
Krok 4 (Pravá strana)		
1. Nastavte volič vzoru na možnosť "d". 2. Šite na pravej strane, kým sa ihla nedostane ku stehom ušitým v kroku 1.		

➔ **Zaistenie stehov a vyrezanie gombíkovej dierky**

- 1 Pre zaistenie stehov otočte materiál o 90 stupňov proti smeru hodinových ručičiek a ušite rovné stehy až na predný koniec gombíkovej dierky.
- 2 Vysuňte materiál zo stroja. Odporúčame, aby ste na každý koniec gombíkovej dierky pripevnili špendlíky, aby ste zamedzili prerezaniu stehov.
- 3 Rozrežte otvor uprostred gombíkovej dierky pomocou páračka. Dbajte na to, aby ste žiadny steh neprerežali.

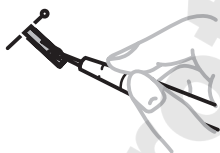

UPOZORNENIE

- Pri použití páračka pre vytvorenie gombíkovej dierky dávajte pozor, aby ste do cesty páračku nestrčili ruku či prst. Páraček by mohol skĺznuť a mohli by ste sa poraniť.

Úprava gombíkových dierok

Ak nie sú stehy na oboch stranách gombíkovej dierky rovnaké, môžete vykonať nasledujúce úpravy.

- 1 **Po ušití ľavej strany gombíkovej dierky nastehujte pravú stranu a pozorujte posun.**



① Pravá

- 2 **Ak je ľavá strana v porovnaní s pravou stranou príliš otvorená alebo tesná, upravte gombíkovú dierku pomocou skrutky pre jemné úpravy, ako je popísané v nasledujúcich odsekoch.**

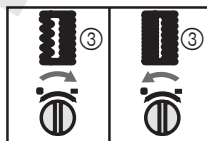

- ① skrutka pre jemné nastavenie gombíkovej dierky
- ② ľavá strana
- ③ vzhľad gombíkovej dierky

Ak je ľavá strana príliš otvorená, otočte skrutkou po jemné nastavenie gombíkovej dierky pomocou veľkého skrutkovača v smere "+".

Ak je ľavá strana príliš tesná, otočte skrutkou po jemné nastavenie gombíkovej dierky pomocou veľkého skrutkovača v smere "-".

- Týmto nastavením zaistíte, že budú obe strany gombíkovej dierky rovnaké.

5 POUŽÍVANIE NÁSTAVCOV A PRÍSLUŠENSTVA

! UPOZORNENIE

- Pred výmenou prítlačnej pätky musí byť stroj vždy vypnutý. Inak by mohlo dôjsť k poraneniu, ak by ste nechtiac zošliapli pedál a stroj by začal šiť.

Všívanie zipsu

Názov stehu	Vzor	Dĺžka stehu [mm (palce)]	Pätka
Rovný steh (Poloha ihly na stredu)		3 (1/8)	Zipsová pätko „I“

K všívaniu rôznych typov zipsov môžete použiť pätku na zips "I", ktorú môžete ľahko umiestniť z pravej alebo ľavej strany ihly.

Keď budete všívať ľavú stranu zipsu, nasadte driek na ľavý čap na pätke na zips. Keď budete všívať pravú stranu zipsu, nasadte driek na pravý čap na pätke na zips.

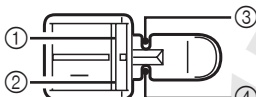

- 1 Pravý čap pre všívanie ľavej strany zipsu
- 2 Ľavý čap pre všívanie pravej strany zipsu
- 3 Bod vpichu ihly pri šití ľavej strany zipsu
- 4 Bod vpichu ihly pri šití pravej strany zipsu

1 Prípravte si látku so zipsom nastehovaným na rubovej strane.

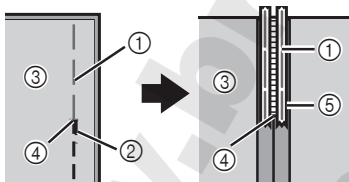

- 1 Stehovanie
- 2 Stehy na rubovej strane
- 3 Rubová strana látky
- 4 Koniec otvoru na zips
- 5 Zips

2 Vypnite stroj. Nasadte pätku na zips "I".

! UPOZORNENIE

- Než začnete šiť, otočte ovládacím kolesom smerom k sebe (proti smeru hodinových ručičiek) a skontrolujte, či sa ihla nedotýka pätky. Ak zvolíte iný steh, bude ihla narážať do pätky; môže sa zlomiť a poraniť vás.

3 Zapnite stroj.

! UPOZORNENIE

- Nespúšťajte stroj, keď zošliapujete pedál. Stroj môže začať neočakávane pracovať a môže prívodiť osobné zranenie alebo môže poškodiť samotný stroj.

4 Otočte látku lícovou stranou nahor a všíťte ľavú stranu zipsu so zipsom napravo od prítlačnej pätky.

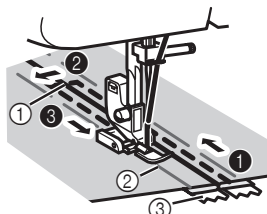

- 1 Koniec otvoru na zips
- 2 Stehovanie
- 3 Zips



- Švy šite v poradí od 1 do 3.

! UPOZORNENIE

- Kontrolujte, či ihla počas šitia nenaŕaža do zipsu. Ak ihla naraží do zipsu, môže sa zlomiť a poraniť vás.

- 5** Po dokončení šitia vypárajte sťahovanie.

Naberanie

Názov stehu	Vzor	Dĺžka stehu [mm (palce)]
Rovný steh (Poloha ihly na stredu)		3 (1/8)
Rovný steh (Poloha ihly vľavo)		2,5 (3/32)

- Uvoľnite napnutie hornej nite, aby spodná niť ležala na spodnej strane materiálu.
- Ušite jeden rad (alebo viac radov) rovných stehov.
- Zatiahnite spodnú niť, aby sa materiál nabral.

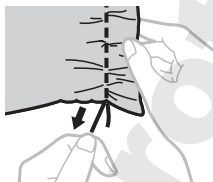

Nášivky

Názov stehu	Vzor	Dĺžka stehu [mm (palce)]	Šírka stehu [mm (palce)]
Kľukatý steh		0,7 (1/32)	1,8 (1/8)
Kľukatý steh		1,5 (1/16)	3,3 (3/16)
Kľukatý steh		2 (1/16)	5 (3/16)
Kľukatý (saténový) steh		0,5 (1/32)	5 (3/16)

Nášivku môžete vytvoriť tak, že vystrihnete kúsok inej látky do príslušného tvaru a prišijete ju ako ozdabu.

- Nastehujte vystrihnutý tvar na látku.



- Pozorne prišite okraj tvaru kľukatým stehom.

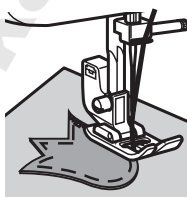

POUŽITIE VOLITEĽNÉHO PRÍSLUŠENSTVA

Príšívanie gombíkov

Názov stehu	Vzor	Dĺžka stehu [mm (palce)]	Šírka stehu [mm (palce)]	Pätka	Ostatné
Kľukatý steh		0,7 (1/32)	1,8 (1/8)	Pätka na príšívanie gombíkov "M"	Šteповacia podložka
Kľukatý steh		1,5 (1/16)	3,3 (3/16)	Pätka na príšívanie gombíkov "M"	Šteповacia podložka
Kľukatý steh		2 (1/16)	5 (3/16)	Pätka na príšívanie gombíkov "M"	Šteповacia podložka

- 1 Zmerajte vzdialenosť medzi gombíkovými dierkami a nastavte volič vzoru na kľukatý steh požadovanej šírky.



- 2 Vypnite stroj.
 3 Vymeňte pätku za pätku na príšívanie gombíkov "M".
 4 Položte šteповaciu podložku na stehovú dosku.

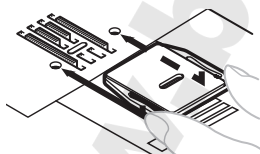

- 5 Zapnite stroj.

! UPOZORNENIE

- Nespušťať stroj, keď zošľapujete pedál. Stroj môže začať neočakávane pracovať a môže prívodiť osobné zranenie alebo môže poškodiť samotný stroj.

- 6 Vložte gombík medzi pätku a látku a skontrolujte, či ihla prechádza dierkami tak, aby nenarážala do gombíka. Pokiaľ do neho naráža, prejdite na krok 1.

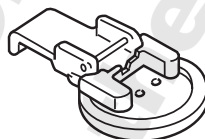

- 7 Pomalou rýchlosťou ušite približne 10 stehov.

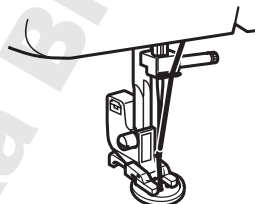

! UPOZORNENIE

- Kontrolujte, či ihla počas šitia nenaráža do gombíka. Ihla by sa mohla zlomiť a poraniť vás.

- 8 Po dokončení šitia pretiahnite vrchnú niť na rubovú stranu látky a zviažte ju so spodnou niťou.
 ▶ K odstrihnutie vrchnej a spodnej nite na začiatku stehu použite nožnice.



Šteповanie

Názov stehu	Vzor	Dĺžka stehu [mm (palce)]	Ostatné
Rovný steh (Položa ihly na stred)	6	1,6 (1/16)	Šteповání podložka
Rovný steh (Položa ihly na stred)	7	1,8 (1/8)	Šteповání podložka
Rovný steh (Položa ihly na stred)	8	2 (1/16)	Šteповání podložka
Rovný steh (Položa ihly na stred)	9	3 (1/8)	Šteповání podložka
Rovný steh (Položa ihly na stred)	10	4 (3/16)	Šteповání podložka
Rovný steh (Položa ihly vľavo)	11	2,5 (3/32)	Šteповání podložka

- 1 Vypnite stroj. Umiestnite šteповaciu podložku na stehovú dosku a stroj zapnite.

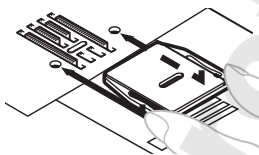

- 2 Alebo odstráňte prítlačnú pätku a držiak prítlačnej pätky a potom znížte páčku prítlačnej pätky.
- 3 Vložte pod prítlačnú pätku tú časť látky, ktorú chcete šteповať, spoločne s látkou pre vystuženie.
- 4 Zapnite stroj.

UPOZORNENIE

- Nespúšťajte stroj, keď zošľapujete pedál. Stroj môže začať neočakávane pracovať a môže prívodiť osobné zranenie alebo môže poškodiť samotný stroj.

- 5 Začnite šiť tým spôsobom, že budete látku striedavo ťahať od seba a k sebe.

**Poznámka**

- Pri šití držte látku napnutú, aby bola látka stále dole.

- 6 Opakujte tento pohyb, pokiaľ nebude šteповaná časť zaplnená paralelnými stehy.

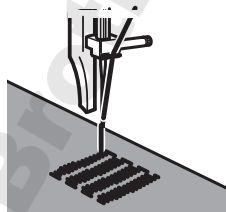

Použitie pätky na slepý steh

Názov stehu	Vzor	Dĺžka stehu [mm (palce)]	Šírka stehu [mm (palce)]
Kľukatý steh		0,7 (1/32)	1,8 (1/8)
Kľukatý steh		1,5 (1/16)	3,3 (3/16)
Kľukatý steh		2 (1/16)	5 (3/16)
Rovný steh (Poloha ihly na stredu)		3 (1/8)	—
Slepý lemový steh		2 (1/16)	5 (3/16)
Pružný slepý lemový steh		2 (1/16)	5 (3/16)

Táto pätky sa hodí nielen pre pružný slepý lemový steh, ale aj pre šitie okrajov látok a švov.

» Pri šití okrajov

- 1 Vypnite stroj.
- 2 Nasadte pätku pre slepý steh. Zapnite stroj.

! UPOZORNENIE

- Nespúšťajte stroj, keď zošľapujete pedál. Stroj môže začať neočakávane pracovať a môže prívodiť osobné zranenie alebo môže poškodiť samotný stroj.

- 3 Umiestnite ihlu do vzdialenosti, v ktorej majú byť stehy od okraja látky a spustite do tejto polohy ihlu.
- 4 Otočte skrutkou vodítka pätky a opatrne upravte vodítko k látke.

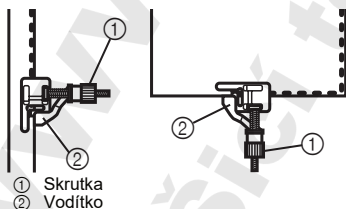

» Pri šití švov

- 1 Vypnite stroj.
- 2 Nasadte pätku pre slepý steh. Zapnite stroj.

! UPOZORNENIE

- Nespúšťajte stroj, keď zošľapujete pedál. Stroj môže začať neočakávane pracovať a môže prívodiť osobné zranenie alebo môže poškodiť samotný stroj.

- 3 Nastavte volič vzoru na rovný steh (poloha ihly na stredu). Zarovnajtie vodítko pätky s polohou ihly.
- 4 Nastavte volič vzoru na kľukatý steh požadovanej šírky.
- 5 Vložte látku pod pätku, aby bolo vodidlo zarovnané medzi oboma okrajmi látky.
- 6 Znížte prítlačnú pätku a začnite šiť.

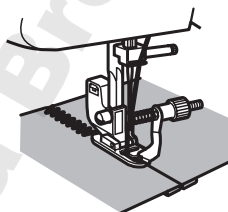

» Pri šití pružným lemovým slepým stehom

Pri šití pružným slepým lemovým stehom s pätkou pre slepý steh otočením skrutky upravte vodidlo na zložený lem.

- Ďalšie informácie o šití slepým lemovým stehom nájdete v časti str. 23.

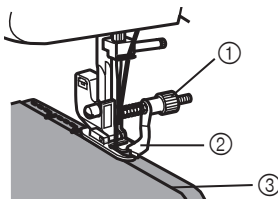

- 1 Skrutka
- 2 Vodítko
- 3 Založený lem

6 PRÍLOHA

ÚDRŽBA

Obmedzenie pri mazaní

Pokiaľ nemá dôjsť k poškodeniu stroja, nesmie ho mazať užívateľ.

Potrebné množstvo oleja na zabezpečenie správnej prevádzky už bolo aplikované pri výrobe stroja, preto nie je pravidelné mazanie nutné.

Pokiaľ dôjde k problému, napr. keď stroj bude vydávať nezvyčajné zvuky alebo sa ovládacie koleso bude otáčať sťažka, okamžite prestaňte stroj používať a obráťte sa na autorizovaného predajcu alebo najbližšie autorizované servisné stredisko.

Bezpečnostné opatrenia pri ukladaní stroja

Neukladajte stroj na žiadnom z nižšie popísaných miest, inak by mohlo dôjsť k poškodeniu stroja, napr. v dôsledku zhrdzaveniu spôsobeného kondenzáciou.

- Miesta vystavené extrémne vysokým teplotám
- Miesta vystavené extrémne nízkym teplotám
- Miesta vystavené extrémnym zmenám teplôt
- Miesta s vysokou vlhkosťou alebo parou
- Miesta v blízkosti plameňa, vykurovacích telies alebo klimatizácie
- Vonkajšie miesta alebo miesta na priamom slnečnom svetle
- Miesta s vysokou prašnosťou alebo s výskytom oleja



Poznámka

- Aby ste zvýšili životnosť stroja, je potrebné ho pravidelne zapínať a používať. Uloženie stroja na dlhšiu dobu bez používania môže znížiť jeho účinnosť.

Čistenie



UPOZORNENIE

- Pred čistením skontrolujte, či je stroj odpojený zo siete, inak by mohlo dôjsť k úrazu elektrickým prúdom alebo inému poraneniu.

- 1 Vypnite stroj a odpojte ho zo siete.
- 2 Zdvihnite ihlu a prítláčnú pátku.
- 3 Uvoľnite skrutku prítláčnej pätky a svorku ihly a odstráňte prítláčnú pátku a ihlu.



- 4 Pomocou skrutkovača vyskrutkujte obe skrutky. Zdvihnite stehovú dosku, ako je znázornené na obrázku a posunutím doľava ju zložte.

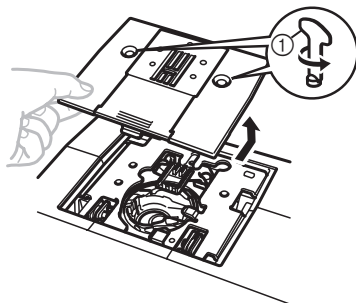

- ① Použite skrutkovač

- 5** Uchopte puzdro cievky a vyberte ich hore a doľava.

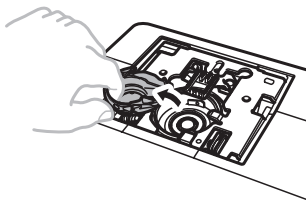

- 6** Pomocou čistiacej kefky alebo vysávača odstráňte prach z dráhy cievky a jej okolia.

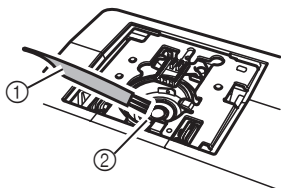

- ① Čistiaca kefka
② Dráha

- Do puzdra cievky nenanášajte olej.

- 7** Vložte puzdro cievky tak, aby značka na puzdre bola zarovnaná so značkou • na stroji, ako je znázornené nižšie.

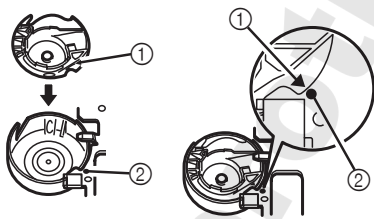

- Zarovnajete značky a • .

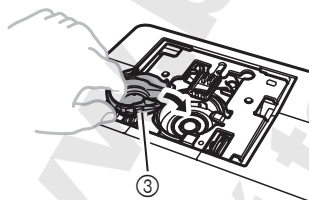

- ① Značka
② Značka •
③ Puzdro cievky spodnej nite

- Pred nasadením puzdra cievky spodnej nite skontrolujte, či sú značky zarovnané.

- 8** Nasadte stehovú dosku a utiahnite skrutky.

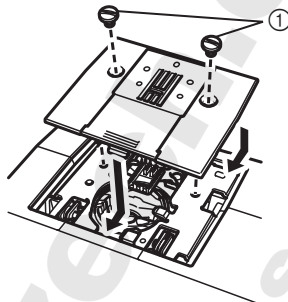

- ① Skrutky

- Dbajte na to, aby bola stehová doska riadne dotiahnutá.

! UPOZORNENIE

- Nikdy nepoužívajte odreté puzdro cievky spodnej nite. Mohlo by dôjsť k zamotaniu vrchnej nite, zlomenie ihly alebo chybnému šitiu. Nové puzdro cievky spodnej nite (kód súčasti: XE9326-001) získate v najbližšom servisnom stredisku.
- Dbajte na to, aby bolo puzdro cievky riadne vložené, inak by sa ihla mohla zlomiť.

RIEŠENIE PROBLÉMOV

Pokiaľ stroj prestane riadne fungovať, než požiadate o servis, skontrolujte nasledujúce možné problémy. Väčšinu problémov môžete vyriešiť sami. Ak budete potrebovať pomoc, nájdete odpovede na najčastejšie otázky a tipy na odstraňovanie porúch na webových stránkach Brother Solutions Center. Navštívte nás na adrese „<http://solutions.brother.com>“. Ak problém pretrvá, obráťte sa na svojho predajcu alebo najbližšie autorizované servisné stredisko.

Príznak	Možná príčina	Postup nápravy	Strana
Šijací stroj nefunguje.	Hlavný vypínač je vypnutý.	Zapnite hlavný vypínač.	7
	Tŕň navíjača je zatlačený doprava.	Posuňte tŕň navíjača doľava.	12
	Nepoužili ste správny pedál.	Použite správny pedál.	7
Látku zošitú strojom nemožno vytiahnuť.	Pod stehovú dosku je zamotaná niť.	Zdvihnite látku, odstrihnite nite pod ňou a vyčistite dráhu cievky.	33
Ihla je zlomená.	Ihla bola nesprávne nasadená.	Nasadte ihlu správne.	7
	Upínacia skrutka ihly je uvoľnená.	Skrutku pevne utiahnite skrutkovačom.	8
	Ihla je ohnutá alebo tupá.	Vymeňte ihlu.	7
	Vrchná niť nie je riadne navlečená.	Správne navlečte hornú niť.	14
	Nepoužili ste správnu kombináciu látky, nite a ihly.	Zvoľte niť a ihlu, ktoré sú vhodné pre daný typ látky.	17
	Prítlačná pätko, ktorú používate, nie je vhodná pre typ stehu, ktorým chcete šiť.	Nasadte prítlačnú pätku, ktorá zodpovedá typu stehu, ktorým chcete šiť.	–
	Vrchná niť je príliš napnutá.	Uvoľnite napätie vrchnej nite.	21
	Príliš ťaháte za látku.	Veďte látku zľahka.	–
	Nenasadili ste správne cievku vrchnej nite.	Nasadte cievku správne.	14
	Plocha okolo otvoru pre ihlu vo stehovej doske alebo v prítlačnej pätko je poškriabaná.	Vymeňte stehovú dosku. Obráťte sa na svojho predajcu alebo najbližšie autorizované servisné stredisko.	–
	Puzdro cievky spodnej nite je poškriabané.	Vymeňte puzdro cievky spodnej nite. Obráťte sa na svojho predajcu alebo najbližšie autorizované servisné stredisko.	–
	Použili ste cievku spodnej nite, ktorá nie je určená pre tento stroj.	Použite cievku, ktorá je určená pre tento stroj.	11
Vrchná niť je pretrhnutá.	Nenavlekli ste hornú niť správne. (Nenasadili ste správne cievku vrchnej nite alebo sa niť vyšmykla z vodidla nad ihlou.)	Správne navlečte hornú niť.	14
	Niť je zamotaná.	Odstráňte akékoľvek slučky alebo niť odmotajte.	–
	Ihla nie je vhodná pre použitú niť.	Zvoľte ihlu, ktorá je vhodná pre typ stehu.	17
	Vrchná niť je príliš napnutá.	Uvoľnite napätie vrchnej nite.	21

Príznak	Možná príčina	Postup nápravy	Strana
Vrchná niť je pretrhnutá.	Ihla je ohnutá alebo tupá.	Vymeňte ihlu.	7
	Ihla bola nesprávne nasadená.	Nasaďte ihlu správne.	7
	Plocha okolo otvoru pre ihlu vo stehovej doske alebo v prítláčnej pätkke je poškriabaná.	Vymeňte stehovú dosku. Obráťte sa na svojho predajcu alebo najbližšie autorizované servisné stredisko.	–
	Púzdro cievky spodnej nite je odreté alebo sú na ňom vrypky.	Vymeňte púzdro cievky spodnej nite. Obráťte sa na svojho predajcu alebo najbližšie autorizované servisné stredisko.	–
	Použili ste cievku spodnej nite, ktorá nie je určená pre tento stroj.	Použite cievku, ktorá je určená pre tento stroj.	11
Spodná niť je zamotaná alebo pretrhnutá.	Nenavliekli ste spodnú niť správne.	Navlečte spodnú niť správne.	11
	Cievka spodnej nite je poškriabaná alebo sa neotáča hladko.	Vymeňte cievku.	–
	Niť je zamotaná.	Odstráňte zamotanú niť a vyčistite dráhu.	33
	Použili ste cievku spodnej nite, ktorá nie je určená pre tento stroj.	Použite cievku, ktorá je určená pre tento stroj.	11
	Cievka spodnej nite nie je správne nasadená.	Nasaďte správne cievku spodnej nite.	13
Niť nie je správne napnutá.	Nenavliekli ste vrchnú niť správne.	Správne navlečte vrchnú niť.	14
	Nenavliekli ste spodnú niť správne.	Navlečte spodnú niť správne.	11
	Nepoužili ste správnu kombináciu nite a ihly pre použitú látku.	Zvoľte niť a ihlu, ktoré sú vhodné pre daný typ látky.	17
	Nenasadili ste správne držiak prítláčnej pätky.	Nasaďte držiak prítláčnej pätky správne.	–
	Niť nie je správne napnutá.	Nastavte napätie vrchnej nite.	20
	Použili ste cievku spodnej nite, ktorá nie je určená pre tento stroj.	Použite cievku, ktorá je určená pre tento stroj.	11
	Cievka spodnej nite nie je správne nasadená.	Cievku spodnej nite správne nasaďte.	13
Látka je zvlínená.	Nenavliekli ste správne vrchnú niť alebo ste nenasadili správne cievku spodnej nite.	Navlečte správne vrchnú niť a naviňte správne niť na spodnú cievku.	11-16
	Nenasadili ste správne cievku vrchnej nite.	Nasaďte cievku správne.	14
	Nepoužili ste správnu kombináciu látky, nite a ihly.	Zvoľte niť a ihlu, ktoré sú vhodné pre daný typ látky.	17
	Ihla je ohnutá alebo tupá.	Vymeňte ihlu.	7
	Ak šijete tenké látky, nepodáva sa látka správne.	Vložte pri šití pod látku stabilizačný materiál.	20
	Prítláčná pätkka, ktorú používate, nie je vhodná pre typ stehu, ktorým chcete šiť.	Nasaďte prítláčnú pätkku, ktorá zodpovedá typu stehu, ktorým chcete šiť.	28
	Niť nie je správne napnutá.	Nastavte napätie vrchnej nite.	20

Príznak	Možná príčina	Postup nápravy	Strana
Vynechané stehy.	Nenavlekli ste vrchnú niť správne.	Navlečte vrchnú niť správne.	14
	Nepoužili ste správnu kombináciu látky, nite a ihly.	Zvoľte niť a ihlu, ktoré sú vhodné pre daný typ látky.	17
	Ihla je ohnutá alebo tupá.	Vymeňte ihlu.	7
	Ihla bola nesprávne nasadená.	Nasadte ihlu správne.	7
	Pod stehovú dosku alebo puzdrom cievky spodnej nite je usadený prach.	Odstráňte stehovú dosku a očistite dosku a puzdro cievky spodnej nite.	33
Steh bol zle ušitý.	Použitá prítlačná pätká nie je vhodná pre typ stehu.	Nasadte prítlačnú pätku, ktorá zodpovedá typu stehu, ktorým chcete šiť.	–
	Niť nie je správne napnutá.	Nastavte napätie vrchnej nite.	20
	Niť je zamotaná.	Odstráňte zamotanú niť. Ak je niť zamotaná v puzdre cievky spodnej nite, vyčistite puzdro cievky.	33
Látka se neposunuje.	Šteповacia podložka je nasadená na stehovú dosku.	Odstráňte šteповaciu podložku.	–
	Nepoužili ste správnu kombináciu látky, nite a ihly.	Zvoľte niť a ihlu, ktoré sú vhodné pre daný typ látky.	17
	Niť je zamotaná, napr. v dráhe cievky spodnej nite.	Odstráňte zamotanú niť. Ak je niť zamotaná v dráhe cievky spodnej nite, vyčistite dráhu.	33
	Prítlačná pätká, ktorú používate, nie je vhodná pre typ stehu, ktorým chcete šiť.	Nasadte prítlačnú pätku, ktorá zodpovedá typu stehu, ktorým chcete šiť.	28

Distribútor pre Českú a Slovenskú republiku:

Šicí technika Brother s.r.o.

Svatoplukova 2479/47, 796 01 Prostějov

tel.: 582 333 211 | e-mail: brother@brother-czech.cz

www.brother-czech.cz

REGISTER

A	
Automatická gombíková dierka v 4 krokoch ..26	
Č	
Čistenie33	
Čistenie dráhy puzdra cievky33	
E	
Elastické stehy24	
H	
Hlavné súčasti5	
Hlavný vypínač7	
I	
Ihla	
kombinácia s látkou a niťou17	
kontrola7	
výmena7	
K	
Kľukaté stehy22	
Kombinácia látky, nite a ihly17	
L	
Lemovacie stehy24	
N	
Naberanie29	
Napätie nite20	
Navínutie cievky navíjača11	
Navlečenie nite	
horné14	
spodné13	
Nášivky29	
O	
Odstaňovanie porúch35	
Odstrihávač nite19	
Ovládač napätie vrchnej nite21	
Ovládacie koleso14	
P	
Pätka na slepý steh32	
Páčka spätného chodu10	
Pedál7	
Plochý nadstavec5	
Pretiahnutie spodnej nite16	
Prípojenie zástrčiek6	
Príšívanie gombíkov30	
Príslušenstvo4	
voliteľné4, 30	
R	
Rovné stehy22	
S	
Slepé lemovacie stehy23	
Spojovacie široké stehy25	
Stehy	
názvy9	
uložené22	
Š	
Šitie bez opory20	
Štepovacia podložka30, 31	
Štepanie31	
T	
Tŕň cievky vrchnej nite11, 14	
Ú	
Údržba33	
V	
Volič vzoru9	
Všívanie zipsu28	
Vypínač osvetlenia7	
Výmena prítláčnej pätky8	
Vzory9	

www.brother-czech.cz
Šicí technika Brother s.r.o.

SK
888-X53/X54/X55/X56